



Arc är ett flexibelt skyltsystem med skyltar som kan monteras mot vägg, pendlas från tak eller placeras fristående på stativ, det ger dig stora möjligheter att skapa en väl fungerande vägvisning till varje typ av byggnad.

Floda SystemSkylt

shows the way

Floda SystemSkylt

shows the way

Floda Systemskylt planerade och tillverkade skyltsystemet för AstraZeneca i Göteborg

Arc Skyltsystem | Fakta

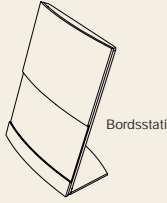
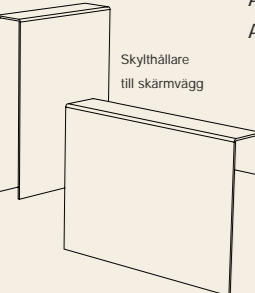
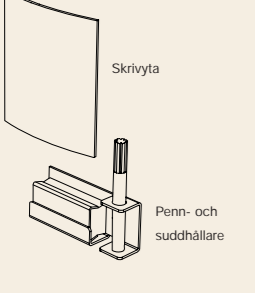
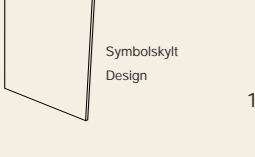
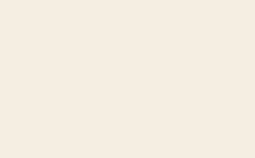
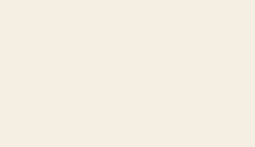

Tillbehör

	produkt	art. nummer
	Bordsstativ till rumsskylt	
	Arc120-0/Arc 120-2	11 120-0/2 BS
	Arc120-1/Arc 120-3	11 120-1/3 BS
	Skylthållare till skärmvägg	
	Arc 120-0/Arc 120-2, enkelsidig	T 120-0/2 VFE
	Arc 120-1/Arc 120-3, enkelsidig	T 120-1/3 VFE
	Arc 120-0/Arc 120-2, dubbelsidig	T 120-0/2 VFD
	Arc 120-1/Arc 120-3, dubbelsidig	T 120-1/3 VFD
	Täckplatta	
	för montering bakom skylt på glasvägg kan beställas till samtliga paneltavlor	
	Täckplatta till rumsskylt	
	Arc 120-0/Arc 120-2	T 120-0/2 TB
Arc 120-1/Arc 120-3	T 120-1/3 TB	
Arc almanacksskylt	T 360 A TB	
	Whiteboard	
	Skrivyta till rumsskylt 120-0	T 120-0 WB
	Penn- och suddhållare	T PS
	10 st whiteboardpennor	T Z 111
100 st rengöringsdukar	T Z 66	
	Symbolskylt	
	Design 100 x 100mm	21 100 S
	Ledigt/Upptagetskylt	
	60 mm spår till rumsskylt 120-1	T 120-1 LU
	19 mm spår till rumsskylt 120-2/3	T 120-2/3 LU
Frostning av glaspartier		
Schablonmålning		
50 st perforerade A4 ark till 19 mm textremсор	T 19 P	
50 st perforerade A4 ark till 60 mm textremсор	T 19 P	

För att få ett riktigt bra och fungerande skyltsystem krävs det en noggrann analys av byggnaden. Analysen följs upp med detaljerade illustrationer, som här på bilden, där vi tydligt visar hur en föreslagen skylt kommer att se ut på plats.

Floda Systemskylt har lång erfarenhet av att planera och tillverka skyltsystem. Se oss som en partner från inledande analys, projektering, val av produkter, diskussioner kring färg, form och layout, fram till kostnadsbesparande drift.

Floda Systemskylt AB
 info@systems skylt.se
 www.systemskylt.se
 Telefon 0302-251 00
 Fax 0302-251 01
 Byggvägen 3
 443 61 Stenkullen

arc

Produktfakta Arc

Arc är ett elegant skyltsystem för vägvisning inomhus. Den välvda formen med montering på distans från vägg, ger en exklusiv känsla som kan förstärkas genom val av material, färg och typografi.

Material: Standardskyltar tillverkas i 3 mm aluminium med en välvd form som ger en lätt men samtidigt stark skylt. För möjligheten att skapa ett speciellt utseende kan paneltavlor tillverkas i rostfritt stål, mässing eller lackeras i metallic-kulör.

Mått: Rumsskyltar är 120 mm breda. Paneler finns i bredderna 240, 360, 480, 600, och 960 mm. Höjd redovisas för respektive panelbredd, se artikellistan.

Panelmontering: Varje tavla består av en överpanel, valfritt antal mellanpaneler samt en underpanel. Panelerna är konstruerade så att avståndet mellan varje panel alltid ska vara 2 mm.

Kulör: Skyltarna lackeras i en valfri NCS S kulör eller i någon av våra standard metallic-kulörer.

Flexibilitet: Varje mellanpanel kan bytas ut oberoende av övriga paneler och enkelt flyttas mellan tavlor med samma bredd. Över-, mellan- och underpaneler kan fritt väljas ur artikellistan. Skyltarna kan monteras mot vägg, pendlas från tak eller placeras på fristående stativ. Rumsskyltarna tillverkas i flera utföranden med 1, 2 eller 3 spår för textremсор. Den stora valfriheten i skyltbredder, panelhöjder och rumsskyltar gör att Arc skyltsystem både kan växa och anpassas till förändringar.

Text: Permanenta texter tillverkas i dataskuren folie i vald foliekulör som monteras direkt på den lackerade ytan. Rumsskyltens textremsa skrivs ut på er skrivare på A4-ark med perforerade remсор, 19 eller 60 mm, som enkelt monteras i rumsskyltarnas spår, se artikellista, tillbehör.

Grafik: Stora möjligheter att anpassa skyltarnas utformning till en grafisk profil med logotype, valfria typsnitt och valfria färger.

Ytbehandling: Skyltarna grund- och täcklackeras.

Montering: Skyltarnas monteringskenor skruvas mot vägg med skruvförband anpassade till väggens konstruktion. På släta underlag som glas, lackerad plåt eller möbelyta monteras skyltar med dubbelhäftande tejp. På glasyta monteras en täckplatta av tunn plåt, lackerad i den aktuella skyltfärgen, på insidan av glaset för att täcka baksidan, se artikellista, tillbehör. Hängande skyltar pendlas i wire.

Leverans: De produkter som är markerade med fet stil i artikellistan är lagervara och finns för omgående leverans.

Samtliga mått i artikellistan anges i mm.

Paneltavlor

Arc 960	bredd x höjd	art. nummer
överpanel	960 x 180	11 960 Ö 180
	960 x 100	11 960 Ö 100
	960 x 40	11 960 Ö 40
mellanpanel	960 x 180	11 960 M 180
	960 x 100	11 960 M 100
	960 x 180	11 960 U 180
	960 x 100	11 960 U 100
frisittande panel	960 x 180	11 960 F 180
	960 x 100	11 960 F 100



Arc 600	bredd x höjd	art. nummer
överpanel	600 x 600	11 600 Ö 600
	600 x 300	11 600 Ö 300
	600 x 100	11 600 Ö 100
	600 x 50	11 600 Ö 50
mellanpanel	600 x 600	11 600 M 600
	600 x 300	11 600 M 300
	600 x 100	11 600 M 100
	600 x 50	11 600 M 50
	600 x 40	11 600 M 40
	600 x 30	11 600 M 30
	600 x 20	11 600 M 20
underpanel	600 x 600	11 600 U 600
	600 x 300	11 600 U 300
	600 x 100	11 600 U 100
	600 x 50	11 600 U 50
	600 x 40	11 600 U 40
	600 x 20	11 600 U 20
frisittande panel	600 x 600	11 600 F 600
	600 x 300	11 600 F 300
	600 x 100	11 600 F 100

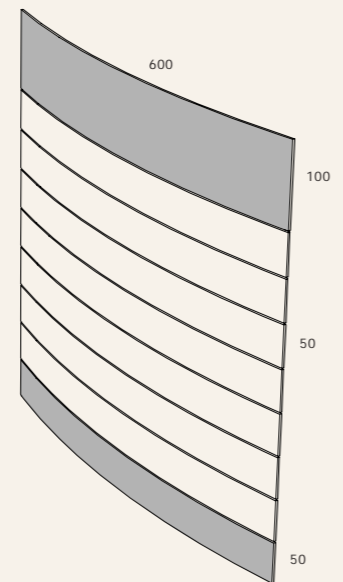

Arc 480	bredd x höjd	art. nummer
överpanel	480 x 480	11 480 Ö 480
	480 x 240	11 480 Ö 240
	480 x 80	11 480 Ö 80
	480 x 40	11 480 Ö 40
	480 x 20	11 480 Ö 20
mellanpanel	480 x 480	11 480 M 480
	480 x 240	11 480 M 240
	480 x 80	11 480 M 80
	480 x 40	11 480 M 40
	480 x 30	11 480 M 30
	480 x 20	11 480 M 20
underpanel	480 x 480	11 480 U 480
	480 x 240	11 480 U 240
	480 x 80	11 480 U 80
	480 x 40	11 480 U 40
	480 x 30	11 480 U 30
	480 x 20	11 480 U 20
frisittande panel	480 x 480	11 480 F 480
	480 x 240	11 480 F 240
	480 x 80	11 480 F 80

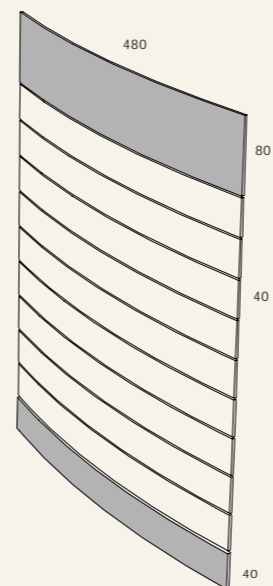

Arc 360	Arc 360	bredd x höjd	art. nummer
överpanel	360 x 360	11 360 Ö 360	
	360 x 80	11 360 Ö 80	
	360 x 40	11 360 Ö 40	
	360 x 20	11 360 Ö 20	
mellanpanel	360 x 360	11 360 M 360	
	360 x 80	11 360 M 80	
	360 x 40	11 360 M 40	
	360 x 30	11 360 M 30	
	360 x 20	11 360 M 20	
underpanel	360 x 360	11 360 U 360	
	360 x 240	11 360 U 240	
	360 x 80	11 360 U 80	
	360 x 40	11 360 U 40	
	360 x 30	11 360 U 30	
	360 x 20	11 360 U 20	
frisittande panel	360 x 360	11 360 F 360	
	360 x 80	11 360 F 80	

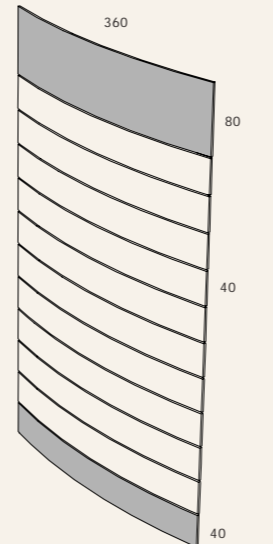

Arc 240	Arc 240	bredd x höjd	art. nummer
överpanel	240 x 240	11 240 Ö 240	
	240 x 80	11 240 Ö 80	
	240 x 40	11 240 Ö 40	
	240 x 20	11 240 Ö 20	
mellanpanel	240 x 240	11 240 M 240	
	240 x 80	11 240 M 80	
	240 x 20	11 240 M 20	
underpanel	240 x 240	11 240 U 240	
	240 x 80	11 240 U 80	
	240 x 40	11 240 U 40	
	240 x 20	11 240 U 20	
frisittande panel	240 x 240	11 240 F 240	
	240 x 80	11 240 F 80	

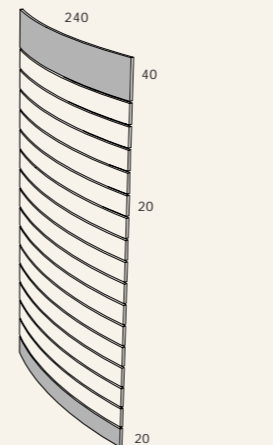

Hängande skyltar

	bredd x höjd	art. nummer
	960 x 180	11 960 H 180
	960 x 100	11 960 H 100
	600 x 100	11 600 H 100

Samtliga paneltavlor kan levereras för hängande montage

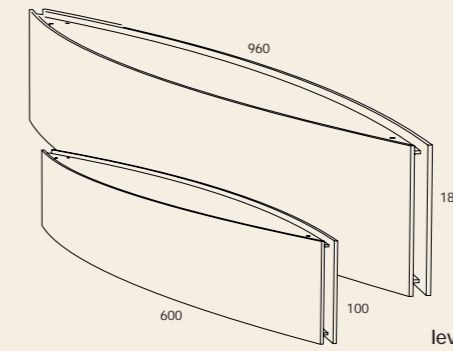

Konsolskyltar

	bredd x höjd	art. nummer
	240 x 180	11 240 K 180

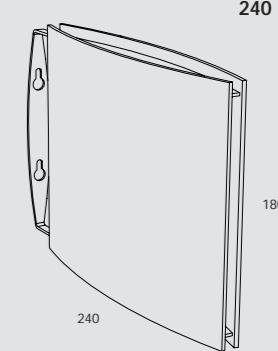

Rumsskyltar

produkt	bredd x höjd	art. nr
Utan spår	120 x 130	11 120-0
Spår för 2 textremсор	120 x 130	11 120-2
Spår för 3 textremсор	120 x 150	11 120-3
Spår för extra bred textremsa	120 x 150	11 120-1
Bordsskylt	180 x 45	11 180 B
Almanacksskylt	360 x 150	11 360 A

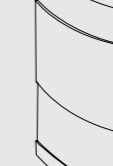

Panelstativ

	bredd x höjd	art. nummer
	240 x 1700	T 240 S
	360 x 1700	T 360 S
	480 x 1700	T 480 S
	600 x 1700	T 600 S

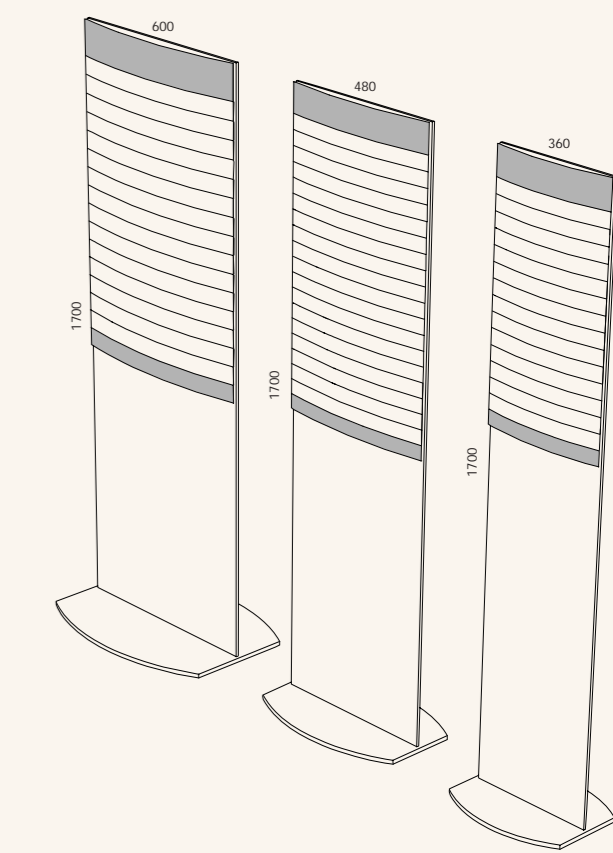

Till panelstativen kan över-, mellan- och underpaneler fritt väljas ur artikellistan