

Design är ett flexibelt skyltsystem med ren och klassisk form för vägvisning inomhus. Skyltarna kan antingen monteras på distans från vägg för att skapa en effektiv skuggning, placeras fristående eller pendlas från tak.



## Floda SystemSkyllt

*shows the way*

## Floda SystemSkyllt





*shows the way*

### Design Skyltsystem | Fakta

Floda Systemskylt planerade och tillverkade skyltsystemet för KTHB i Stockholm

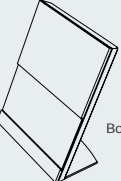
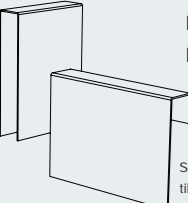

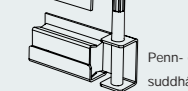
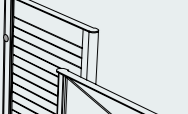
## Tillbehör

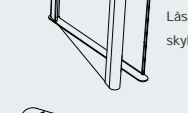
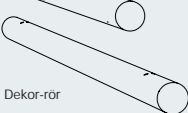
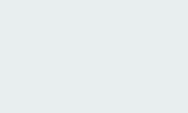
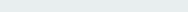
	produkt	art. nummer
 Bordsstativ	<b>Bordsstativ till rumsskylt</b>	
	Design 120-0/Design 120-2	T 120-0/2 BS
	Design 120-1/Design 120-3	T 120-1/3 BS
 Skyllhållare till skärmvägg	<b>Skyllhållare till skärmvägg</b>	
	Design 120-0/Design 120-2, enkelsidig	T 120-0/2 VFE
	Design 120-1/Design 120-3, enkelsidig	T 120-1/3 VFE
	Design 120-0/Design 120-2, dubbelsidig	T 120-0/2 VFD
	Design 120-1/Design 120-3, dubbelsidig	T 120-1/3 VFD
 Whiteboard	<b>Whiteboard</b>	
	skrivvyta till rumsskylt 120-0	T 120-0 WB
	<b>Penn- och suddhållare</b>	T PS
 Penn- och suddhållare	<b>10 st whiteboardpennor</b>	T Z 111
	<b>100 st rengöringsdukar</b>	T Z 66
 Ledigt/Upptagetskylt	<b>Ledigt/Upptagetskylt</b>	
	60 mm spår till rumsskylt 120-1	T 120-1 LU
	19 mm spår till rumsskylt 120-2/3	T 120-2/3 LU
 Täckplatta	<b>Täckplatta</b>	
	för montering bakom paneltavla på glasvägg finns till samtliga paneltavlor	
	<b>Täckplatta till rumsskylt</b>	
 Design 120-0/Design 120-2	Design 120-0/Design 120-2	T 120-0/2 TB
	Design almanacksskylt	T 360 A TB
 Läsbara skyltskåp	<b>Läsbara skyltskåp</b>	
	för t ex hisstavlör eller fastighetsregister	
 Frostning av glaspartier	<b>Frostning av glaspartier</b>	
	<b>Schablonmålning</b>	
 Dekor-rör	<b>Dekor-rör</b>	
	till hängande skyltar	
	<b>50 st perforerade A4 ark till 19 mm textresor</b>	T 19 P
<b>50 st perforerade A4 ark till 60 mm textresor</b>	T 50 P	

För att få ett riktigt bra och fungerande skyltsystem krävs det en noggrann analys av byggnaden. Analysen följs upp med detaljerade illustrationer, som här på bilden, där vi tydligt visar hur en föreslagen skylt kommer att se ut på plats.

Floda Systemskylt har lång erfarenhet av att planera och tillverka skyltsystem. Se oss som en partner från inledande analys, projektering, val av produkter, diskussioner kring färg, form och layout, fram till kostnadsbesparande drift.

Floda Systemskylt AB  
 info@systemskylt.se  
 www.systemskylt.se  
 Telefon 0302-251 00  
 Fax 0302-251 01  
 Byggvägen 3  
 443 61 Stenkullen

design

# Produktfakta Design

Design är ett skyltsystem med klassisk form för vägvisning inomhus. Monteringen på distans från vägg av tavlor och rumsskyltar, ger en fin skuggning runt skylten. Känslan av exklusivitet kan förstärkas genom val av material, färg och typografi.

**Material:** Standardskyltarna tillverkas i 3 mm aluminium som ger en lätt men samtidigt stark skylt. Paneltavlor kan tillverkas i rostfritt stål, mässing eller lackeras i metallic-kulörer när man vill skapa ett speciellt utseende.

**Mått:** Rumsskyltar är 120 mm breda. Paneler finns i bredderna 240, 360, 480, 600, och 960 mm. Höjd redovisas för respektive panelbredd, se artikellistan.

**Panelmontering:** Varje tavla består av en överpanel, valfritt antal mellanpaneler samt en underpanel. Panelerna är konstruerade så att avståndet mellan varje panel alltid ska vara 2 mm.

**Kulör:** Skyltarna lackeras i en valfri NCS S kulör eller i någon av våra standard metallic-kulörer.

**Flexibilitet:** Varje mellanpanel kan bytas ut oberoende av övriga paneler och enkelt flyttas mellan tavlor med samma bredd. Överpaneler, mellanpaneler, och underpaneler kan fritt väljas ur artikellistan.

Skyltarna kan monteras mot vägg, pendlas från tak eller placeras på fristående stativ.

Rumsskyltarna tillverkas i flera utföranden med 1, 2 eller 3 spår för textremсор.

Den stora valfriheten i skyltbredder, panelhöjder och rumsskyltar gör att Design skyltsystem både kan växa och anpassas till förändringar.

**Text:** Permanenta texter tillverkas i dataskuren folie i vald foliekulör som monteras direkt på den lackerade ytan. Rumsskyltens textremsa skrivs ut på er skrivare på A4-ark med perforerade 19 eller 60 mm remsor, som enkelt monteras i rumsskyltarnas spår, se artikellista, tillbehör.

**Grafik:** Stora möjligheter att anpassa skyltarnas utformning till en grafisk profil med logotype, valfria typsnitt och valfria färger.

**Ytbehandling:** Skyltarna grund- och täcklackeras.

**Montering:** Skyltarnas monteringskenor skruvas mot vägg med skruvförband anpassade till väggens konstruktion. På släta underlag som glas, lackerad plåt eller möbelyta monteras skyltar med dubbelhäftande tejp. På glasyta monteras en täckplatta av tunn plåt, lackerad i den aktuella skyltfärgen, på insidan av glaset för att täcka baksidan, se artikellista, tillbehör. Hängande skyltar pendlas i wire.

**Leverans:** De produkter som är markerade med fet stil i artikellistan är lagervara och finns för omgående leverans.

Samtliga mått i artikellistan anges i mm.

# Paneltavlor

Design 960	bredd x höjd	art. nummer
överpanel	<b>960 x 180</b>	<b>21 960 Ö 180</b>
	960 x 100	21 960 Ö 100
	960 x 40	21 960 Ö 40
mellanpanel	960 x 180	21 960 M 180
	<b>960 x 100</b>	<b>21 960 M 100</b>
	960 x 40	21 960 M 40
underpanel	960 x 180	21 960 U 180
	<b>960 x 100</b>	<b>21 960 U 100</b>
	960 x 40	21 960 U 40
frisittande panel	960 x 180	21 960 F 180
	960 x 100	21 960 F 100

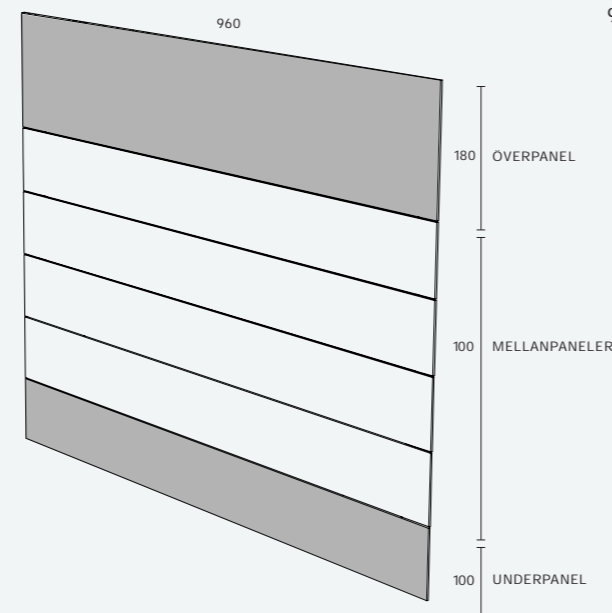

Design 600	bredd x höjd	art. nummer
överpanel	600 x 600	21 600 Ö 600
	600 x 300	21 600 Ö 300
	<b>600 x 100</b>	<b>21 600 Ö 100</b>
	600 x 50	21 600 Ö 50
mellanpanel	600 x 600	21 600 M 600
	600 x 300	21 600 M 300
	600 x 100	21 600 M 100
	<b>600 x 50</b>	<b>21 600 M 50</b>
	600 x 40	21 600 M 40
	600 x 30	21 600 M 30
	600 x 20	21 600 M 20
underpanel	600 x 600	21 600 U 600
	600 x 300	21 600 U 300
	600 x 100	21 600 U 100
	<b>600 x 50</b>	<b>21 600 U 50</b>
	600 x 40	21 600 U 40
	600 x 20	21 600 U 20
frisittande panel	600 x 600	21 600 F 600
	600 x 300	21 600 F 300
	600 x 100	21 600 F 100

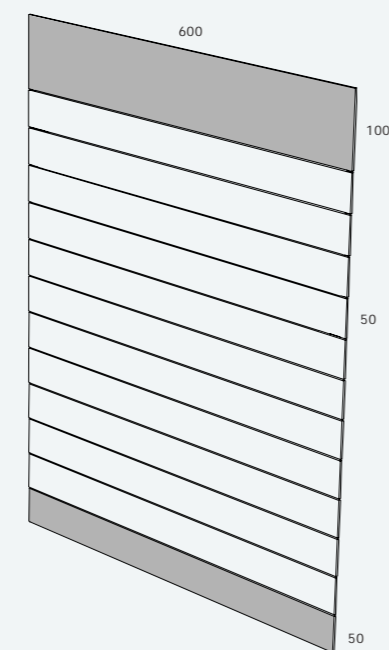

Design 480	bredd x höjd	art. nummer
överpanel	480 x 480	21 480 Ö 480
	480 x 240	21 480 Ö 240
	<b>480 x 80</b>	<b>21 480 Ö 80</b>
	480 x 40	21 480 Ö 40
	480 x 20	21 480 Ö 20
mellanpanel	480 x 480	21 480 M 480
	480 x 240	21 480 M 240
	480 x 80	21 480 M 80
	<b>480 x 40</b>	<b>21 480 M 40</b>
	480 x 30	21 480 M 30
	480 x 20	21 480 M 20
underpanel	480 x 480	21 480 U 480
	480 x 240	21 480 U 240
	480 x 80	21 480 U 80
	<b>480 x 40</b>	<b>21 480 U 40</b>
	480 x 30	21 480 U 30
	480 x 20	21 480 U 20
frisittande panel	480 x 480	21 480 F 480
	480 x 240	21 480 F 240
	480 x 80	21 480 F 80

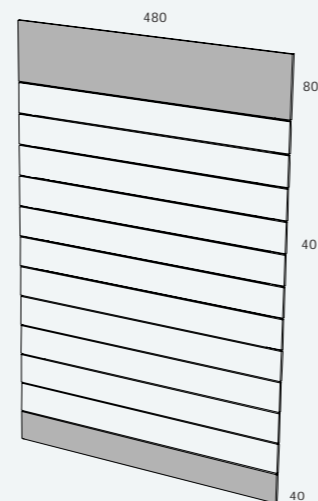

Design 360	bredd x höjd	art. nummer
överpanel	<b>360 x 360</b>	<b>21 360 Ö 360</b>
	<b>360 x 80</b>	<b>21 360 Ö 80</b>
	360 x 40	21 360 Ö 40
	360 x 20	21 360 Ö 20
mellanpanel	360 x 360	21 360 M 360
	360 x 80	21 360 M 80
	<b>360 x 40</b>	<b>21 360 M 40</b>
	360 x 30	21 360 M 30
	360 x 20	21 360 M 20
underpanel	360 x 360	21 360 U 360
	360 x 240	21 360 U 240
	360 x 80	21 360 U 80
	<b>360 x 40</b>	<b>21 360 U 40</b>
	360 x 30	21 360 U 30
	360 x 20	21 360 U 20
frisittande panel	<b>360 x 360</b>	<b>21 360 F 360</b>
	360 x 80	21 360 F 80

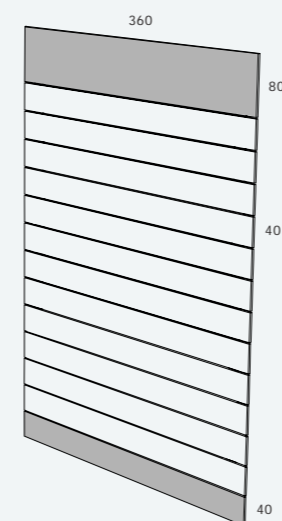

Design 240	bredd x höjd	art. nummer
överpanel	240 x 240	21 240 Ö 240
	240 x 80	21 240 Ö 80
	<b>240 x 40</b>	<b>21 240 Ö 40</b>
	240 x 20	21 240 Ö 20
mellanpanel	240 x 240	21 240 M 240
	240 x 80	21 240 M 80
	<b>240 x 20</b>	<b>21 240 M 20</b>
underpanel	240 x 240	21 240 U 240
	240 x 80	21 240 U 80
	240 x 40	21 240 U 40
	<b>240 x 20</b>	<b>21 240 U 20</b>
frisittande panel	240 x 240	21 240 F 240
	240 x 80	21 240 F 80

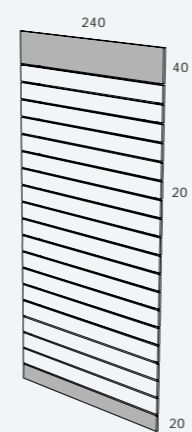

# Hängande skyltar

	bredd x höjd	art. nummer
	<b>960 x 180</b>	<b>21 960 H 180</b>
	<b>960 x 100</b>	<b>21 960 H 100</b>
	<b>600 x 100</b>	<b>21 600 H 100</b>

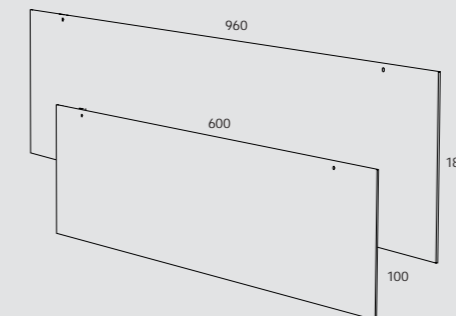

# Konsolskyltar

	bredd x höjd	art. nummer
	<b>240 x 180</b>	<b>21 240 K 180</b>

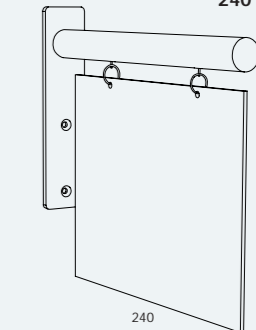

# Rumsskyltar

produkt	bredd x höjd	art. nr
---------	--------------	---------

Utan spår	120 x 130	<b>21 120-0</b>
Spår för 2 textremсор	120 x 130	<b>21 120-2</b>
Spår för 3 textremсор	120 x 150	<b>21 120-3</b>
Spår för extra bred textremsa	120 x 150	<b>21 120-1</b>
Design symbolskylt	100 x 100	<b>21 100 S</b>
Bordsskylt	180 x 40	<b>21 180 B</b>
Almanacksskylt	360 x 150	<b>21 360 A</b>

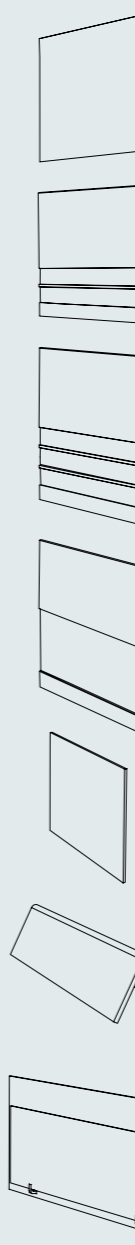

# Panelstativ

	bredd x höjd	art. nummer
--	--------------	-------------

	240 x 1700	T 240 S
	360 x 1700	T 360 S
	480 x 1700	T 480 S
	600 x 1700	T 600 S

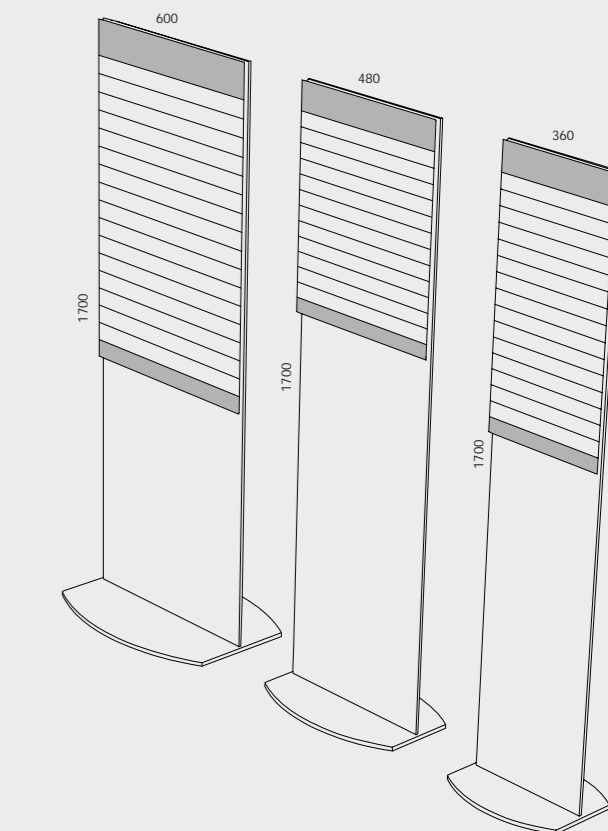

Till panelstativen kan över-, mellan- och underpaneler fritt väljas ur artikellistan